

perma STAR VARIO & perma STAR VARIO BLUETOOTH



DISCOVER THE NEXT GENERATION



Vielseitiges Schmiersystem optional mit Bluetooth-Funktion

perma STAR VARIO arbeitet vollautomatisch, temperatur- sowie druckunabhängig und verfügt über ein äußerst präzises Spendeverhalten. Das System besteht aus einem elektromechanischen Antrieb, einer LC mit 60, 120, 250 oder 500 cm³ Schmierstoff und einem Batterieset.

perma STAR VARIO weist einen Druckaufbau von 7,5 bar auf und wird zur Einzelpunktschmierung von Wälz- und Gleitlagern, Gleitführungen, offenen Getrieben, Zahnstangen, Spindeln, Wellendichtungen und Ketten eingesetzt. Aufgrund exakter Schmierstoffdosierung ist der perma STAR VARIO ideal zur Schmierung von Elektromotoren mit vorgeschriebenen Schmiermengen geeignet. Optional ist die bluetoothfähige Version perma STAR VARIO BLUETOOTH erhältlich, die komfortabel über die perma CONNECT APP bedient werden kann.



Anwendungen



Branche: Recyclingindustrie
Anwendung: Elektromotoren



Branche: Kies- und Schotterwerke
Anwendung: Förderbandanlage



Branche: Zellstoff- und Papierindustrie
Anwendung: Lüfteranlagen



Branche: Kraftwerke
Anwendung: Warmwasserpumpe

Produkteigenschaften



Druckaufbau von 7,5 bar ermöglicht entfernte Montage bis zu 5 m

Schmiersystem arbeitet zuverlässig von **-40 °C** bis +60 °C**



LCD-Display mit Einstelltaster zeigt Spendezeit, LC-Größe und Betriebszustand

Beleuchtetes Display
Nur STAR VARIO BLUETOOTH

Elektromechanischer, wiederverwendbarer Antrieb mit Batterieset



Bluetooth Funktion
Nur perma STAR VARIO BLUETOOTH

Einfache Bedienung über die perma **CONNECT APP**

Nutzen

- Montage außerhalb von Gefahrenbereichen oder an gut zugänglichen Orten erhöht die Arbeitssicherheit
- Höhere Anlagenverfügbarkeit, da der LC-Wechsel bei laufendem Betrieb problemlos möglich ist
- Universeller Einsatz sowohl bei niedrigen als auch bei höheren Temperaturen

- Einfache, selbsterklärende Bedienung
- Präzise, bedarfsgemäße Einstellung verhindert Über- oder Mangelschmierung
- Änderung der Einstellung jederzeit möglich

- Zuverlässige, präzise Schmierstoffabgabe, unabhängig von Temperatur und Gegendruck
- Einmalige Anschaffungskosten für perma STAR VARIO Antrieb

- Konfiguration, Steuerung und Wartung aus der Ferne
- Erhöhte Arbeitssicherheit
- Funktionsüberwachung in Echtzeit

Technische Informationen

Antrieb - wiederverwendbar

Elektromechanischer Antrieb mit Batterieset STAR VARIO / mit Batterieset STAR VARIO Tieftemperatur

Spendezeit

1, 2, 3 ... 12 Monate / 1, 2, 3 ... 26 Wochen
STAR LC 60: + 15, 18, 21, 24 Monate
STAR LC 500: max. 6 Monate

Schmierstoffvolumen

60 cm³, 120 cm³, 250 cm³ oder 500 cm³
2.03 oz, 4.06 oz, 8.45 oz oder 16.91 oz

Einsatztemperatur*

-40 °C** bis +60 °C / -40 °F** bis +140 °F

Kontinuierlicher Druckaufbau

7,5 bar / 109 psi

Schutzklasse

IP 67 / IP 65

Standard- & Sonderschmierstoffe

Fette bis NLGI 2 / Öle

STAR VARIO Antrieb (Material PA GF)

Getriebemotor

Kolben

Schmierstoff

Ölbefüllte Einheiten haben ein separates Ölrückhalteventil

Abmessungen

LC 60: Ø 75 x 155 mm
LC 120: Ø 75 x 178 mm



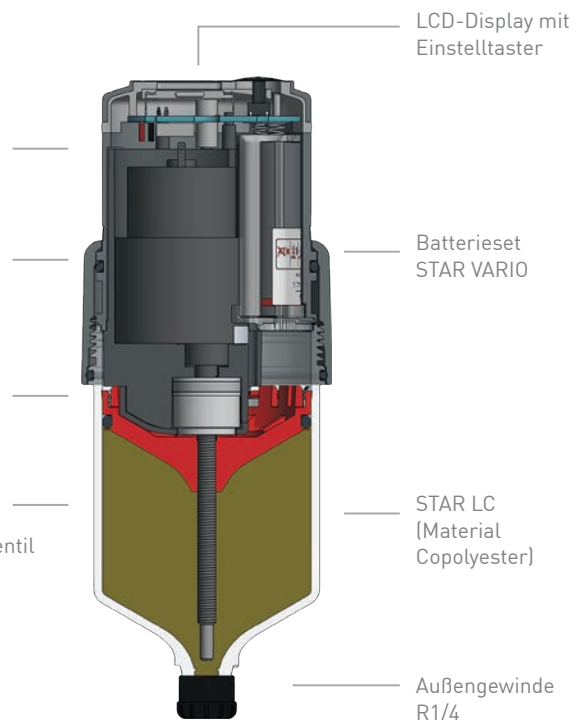

LC 250: Ø 75 x 228 mm
LC 500: Ø 75 x 324 mm



*Um die Funktion für Temperaturen unter -20 °C sicherzustellen, muss das Batterieset / Batteriegehäuse STAR VARIO Tieftemperatur (Lithium) verwendet werden.

**Nur in Verbindung mit geeigneten Schmierstoffen für tiefe Temperaturen verwenden!

perma STAR VARIO Komponenten und Zubehörteile

Antrieb	 perma STAR VARIO Antrieb Art. No. 117222	 perma STAR VARIO BLUETOOTH Antrieb Art. No. 117223		
Spannungsversorgung	 Batterieset STAR VARIO Art. No. 101351	 Batterieset STAR VARIO Art. No. 101351		
	 Batteriegehäuse STAR VARIO Tieftemperatur Art. No. 113404 → Benötigt 3 x Batterie AAA Li 1,5 V (vor Ort beschaffen)	 Batterieset STAR VARIO BLUETOOTH Tieftemperatur Art. No. 116901		
LC (= Lubricant Cartridge)	 oder	 oder	 oder	
	perma STAR LC 60 cm ³	perma STAR LC 120 cm ³	perma STAR LC 250 cm ³	perma STAR LC 500 cm ³

Fette				
perma Multipurpose grease SF01	104044	100724	104473	112410
perma Extreme pressure grease SF02	104048	100733	104480	112906
perma High temp. grease SF03	104051	100739	104485	112907
perma High performance grease SF04	104054	100744	104488	112908
perma High temp. / Extreme pressure grease SF05	104057	100750	104492	112909
perma Liquid grease SF06	104061	100755	104497	112041
perma High speed grease SF08	104063	100762	104500	112910
perma Multipurpose bio grease SF09	104065	100766	104502	112911
perma Food grade grease H1 SF10	104069	100770	104506	112859
Öle				
perma High performance oil S014	104180	101096	104685	117545
perma Multipurpose oil S032	104188	101117	104696	117546
perma Bio oil, low viscosity S064	104198	101137	104711	117547
perma Bio oil, high viscosity S069	104202	101145	104716	117548
perma Food grade oil H1 S070	104204	101148	104719	117549

Nachbestellung



perma STAR LC können auf Anfrage mit Schmierstoffen anderer Hersteller befüllt werden



Verwenden Sie für mehr Stabilität: Stützkonsole STAR | Art. No. 109420



ANSCHLUSSTEILE SETS und MONTAGE SETS STAR für die indirekte Montage

Wann sollte die indirekte Montage genutzt werden?

- Ist es schwierig oder gefährlich, während des Anlagenbetriebes an die Schmierstelle zu gelangen?
- Ist die Schmierstelle starken Vibrationen oder hohen Temperaturen ausgesetzt, die das Schmier-system beeinträchtigen oder beschädigen könnten?
- Ist eine Zugangserlaubnis oder spezielles Equipment notwendig, um Schmierstellen in gesicherten Bereichen oder in großen Höhen zu erreichen?
- Ist die Schmierstelle großen Wassermengen, Fördermedien, Medien aus dem Fertigungsprozess oder dem Aufprall von Feststoffen ausgesetzt?

Sollten Sie eine der Fragen mit „JA“ beantworten können, empfehlen wir Ihnen eine indirekte Montage.



Vorteile der perma ANSCHLUSSTEILE SETS und MONTAGE SETS STAR



ARBEITSSICHERHEIT

- Die indirekte Montage verringert das Unfallrisiko um bis zu 90 %
- Die indirekte Montage reduziert den Zeitaufwand in schwer zugänglichen Gefahrenbereichen
- Teile zur indirekten Montage unterliegen hohen Sicherheitsstandards



KOSTEN

- Wirtschaftlich beste Lösung mit Kostenvorteil gegenüber dem Einzelkauf
- Alle Teile aus einer Hand → weniger Verwaltungsaufwand



ZUVERLÄSSIGKEIT

- Die einzelnen Sets wurden auf Basis langjähriger Erfahrung entwickelt, um den Herausforderungen unserer Kunden gerecht zu werden
- Jedes Zubehörteil ist besonders robust ausgelegt, um eine lange Lebensdauer zu erreichen

ANSCHLUSSTEILE SETS und MONTAGE SETS STAR

Standard und Heavy Duty



STANDARD DUTY SETS

Diese Sets sind sehr vielseitig zu verwenden und können unter normalen Umgebungsbedingungen eingesetzt werden.

HEAVY DUTY SETS

Die Heavy Duty Sets wurden speziell für die Verwendung in Betriebsbereichen mit rauen Umgebungsbedingungen entwickelt, die regelmäßig Spritzwasser und Wasserstößen ausgesetzt sind, z. B. in Kohleaufbereitungsanlagen. Je Schmierstelle ist eine Schutzkappe STAR Heavy Duty enthalten.

MONTAGE SETS

Die MONTAGE SETS enthalten alle erforderlichen Einzelteile für die komplette Montage des Schmiersystems an der Schmierstelle: Montagehalterung mit Befestigung, Stützkonsole, Schlauchanschlüsse, Reduzierstücke und Heavy Duty Schlauch.

ANSCHLUSSTEILE SETS

Die ANSCHLUSSTEILE SETS unterscheiden sich von den MONTAGE SETS einzig dadurch, dass kein Schlauch enthalten ist.

MONTAGEKLEMME



SCHUTZGITTER



Standard Duty



Heavy Duty



GREASE

DANGER
MOVING PARTS

Perma
STAR

Perma
STAR

DANGER
MOVING PARTS

ANSCHLUSSTEILE SETS und MONTAGE SETS STAR Standard Duty

Die ANSCHLUSSTEILE SETS und MONTAGE SETS STAR Standard Duty sind für den Einsatz in Umgebungen mit regulären Umwelteinflüssen vorgesehen. Die Sets enthalten jeweils das erforderliche Befestigungsmaterial sowie je Schmierstelle ein Reduzierstück M10x1 und G1/8.

Im Unterschied zu den ANSCHLUSSTEILE SETS ist in den MONTAGE SETS bereits der Schlauch enthalten.

Befestigung mit Montageklemme



MONTAGE SET STAR Standard Duty
1-fach 65 mm Montageklemme mit 3 m Schlauch
Art. No. 116961

ANSCHLUSSTEILE SET STAR Standard Duty
1-fach 65 mm Montageklemme ohne Schlauch | Art. No. 116951



MONTAGE SET STAR Standard Duty
2-fach 65 mm Montageklemme mit 5 m Schlauch
Art. No. 116963

ANSCHLUSSTEILE SET STAR Standard Duty
2-fach 65 mm Montageklemme ohne Schlauch | Art. No. 116953

Befestigung Schutzgitter



MONTAGE SET STAR Standard Duty
1-fach Schutzgitter mit 3 m Schlauch
Art. No. 116962

ANSCHLUSSTEILE SET STAR Standard Duty
1-fach Schutzgitter ohne Schlauch | Art. No. 116952



MONTAGE SET STAR Standard Duty
2-fach Schutzgitter mit 5 m Schlauch
Art. No. 116964

ANSCHLUSSTEILE SET STAR Standard Duty
2-fach Schutzgitter ohne Schlauch | Art. No. 116954

ANSCHLUSSTEILE SETS und MONTAGE SETS STAR Heavy Duty

Die ANSCHLUSSTEILE SETS und MONTAGE SETS STAR Heavy Duty sind für den Einsatz in Umgebungen mit rauen Umwelteinflüssen vorgesehen. Die Sets enthalten jeweils das erforderliche Befestigungsmaterial sowie je Schmierstelle eine Schutzkappe STAR Heavy Duty, einen Spülanschluss mit manuellem Kugelventil und ein Reduzierstück M10x1 und G1/8.

Im Unterschied zu den ANSCHLUSSTEILE SETS ist in den MONTAGE SETS bereits der Schlauch enthalten.

Befestigung mit Montageklemme



MONTAGE SET STAR Heavy Duty
1-fach 65 mm Montageklemme mit 3 m Schlauch
Art. No. 116965

ANSCHLUSSTEILE SET STAR Heavy Duty
1-fach 65 mm Montageklemme ohne Schlauch | Art. No. 116955



MONTAGE SET STAR Heavy Duty
2-fach 65 mm Montageklemme mit 5 m Schlauch
Art. No. 116967

ANSCHLUSSTEILE SET STAR Heavy Duty
2-fach 65 mm Montageklemme ohne Schlauch | Art. No. 116957

Befestigung Schutzgitter



MONTAGE SET STAR Heavy Duty
1-fach Schutzgitter mit 3 m Schlauch
Art. No. 116966

ANSCHLUSSTEILE SET STAR Heavy Duty
1-fach Schutzgitter ohne Schlauch | Art. No. 116956



MONTAGE SET STAR Heavy Duty
2-fach Schutzgitter mit 5 m Schlauch
Art. No. 116968

ANSCHLUSSTEILE SET STAR Heavy Duty
2-fach Schutzgitter ohne Schlauch | Art. No. 116958

perma CONNECT APP

Die komfortable Lösung für ferngesteuerte Schmierstellenverwaltung

Einfach und intuitiv - konfigurieren und verwalten Sie Ihre perma STAR VARIO BLUETOOTH Schmier-systeme mit der perma CONNECT APP.

Im perma Maintenance Lubrication Program (MLP) können Sie sich eine administrative Struktur, die die Informationen des perma STAR VARIO BLUETOOTH enthält, anlegen und anschließend über die perma CONNECT APP darauf zugreifen.

Die aktuellen Statusinformationen werden in das perma MLP übertragen, um diese bequem vom Arbeitsplatz abrufen zu können.



 SCHMIERSTELLEN
ÜBERWACHUNG

 FERNGESTEUERTE
PROGRAMMIERUNG

 SICHERHEIT

 GROSSE HÖHEN

 SCHMIERSYSTEM LOKALISIEREN

 KEINE ZUGANGS-
BESCHRÄNKUNGEN

 FERN-
KOMMUNIKATION

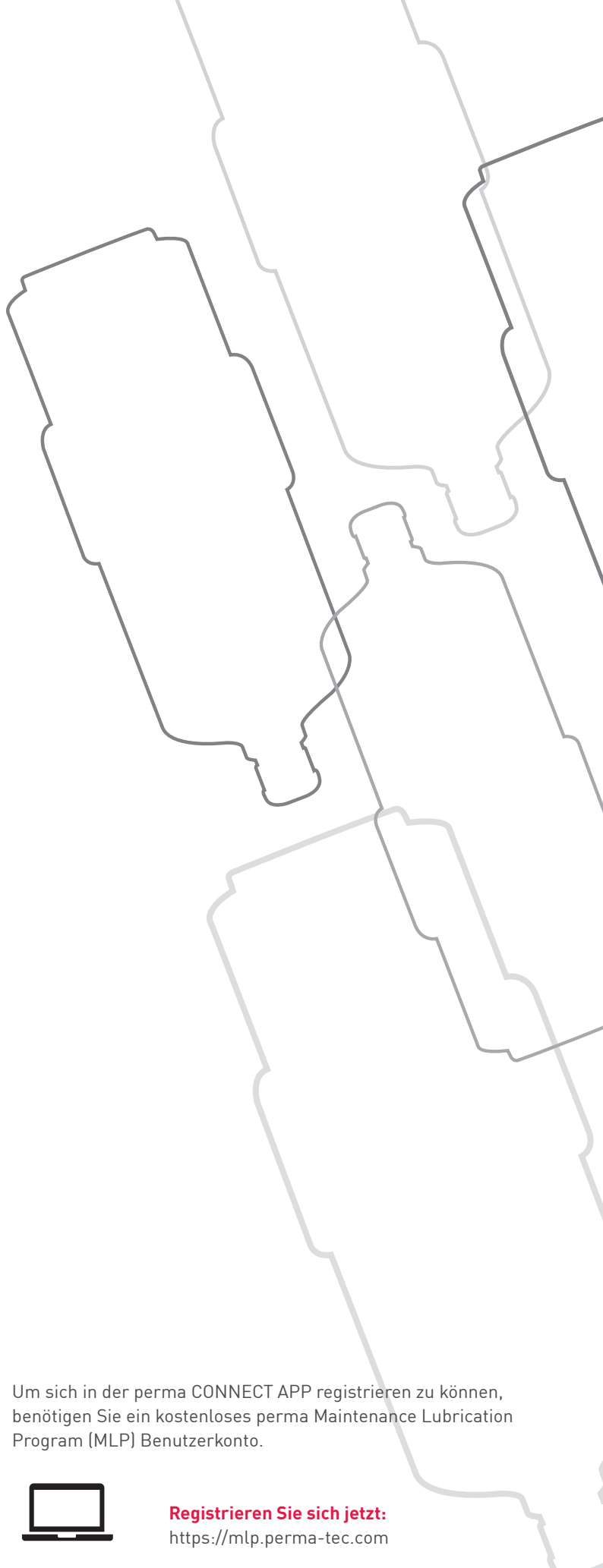

Starten Sie jetzt!

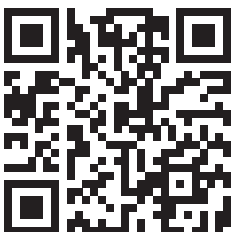

Um sich in der perma CONNECT APP registrieren zu können, benötigen Sie ein kostenloses perma Maintenance Lubrication Program (MLP) Benutzerkonto.



Registrieren Sie sich jetzt:
<https://mlp.perma-tec.com>



perma-tec GmbH & Co. KG
Hammelburger Str. 21
97717 Euerdorf
GERMANY

Tel.: +49 9704 609 - 0
info@perma-tec.com
www.perma-tec.com